

Благоустройство:

- А. Очистка участка от растительности
- Б. Подсыпка песком
- В. Влажная уборка поверхностей надмогильного сооружения и изделий из гранита
- Г. Покраска ограды и изделий из металла, скамья и стол

Элементы надмогильного сооружения:

- 1. Стела
- 2. Подставка
- 3. Цветник
- 4. Искусственный или натуральный газон
- 5. Ограда
- 6. Гранитная брусчатка
- 7. Бетонный цоколь

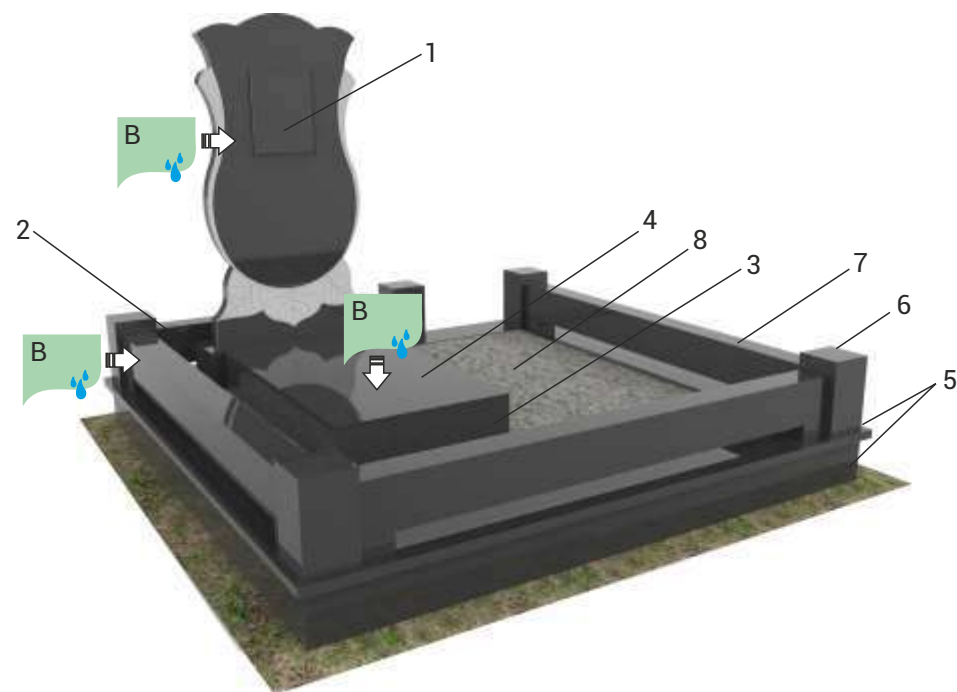

Благоустройство:

- А. Очистка участка от растительности
- В. Влажная уборка поверхностей надмогильного сооружения и изделий из гранита

Элементы надмогильного сооружения:

- 1. Стела
- 2. Подставка
- 3. Цветник
- 4. Надмогильная плита
- 5. Бетонный цоколь облицованный гранитной подложкой
- 6. Куб, столб
- 7. Балка
- 8. Гранитный щебень

Вертикальные памятники

ПАМЯТНИКИ



Прямоугольный



Радуга



Арфа



Парус

Типовые размеры памятников

Стела, см	Подставка, см
80 x 40 x 5	40 x 20 x 15
80 x 40 x 8	40 x 20 x 15
80 x 40 x 10	40 x 20 x 15
100 x 50 x 5	50 x 20 x 15
100 x 50 x 8	60 x 20 x 15
100 x 50 x 10	60 x 20 x 15
120 x 60 x 6	60 x 20 x 15
120 x 60 x 8	70 x 20 x 15
120 x 60 x 10	70 x 20 x 15
120 x 60 x 12	70 x 30 x 15
120 x 70 x 8	80 x 20 x 15
120 x 70 x 10	80 x 20 x 15
120 x 70 x 12	80 x 30 x 15
130 x 60 x 10	70 x 20 x 15
130 x 60 x 12	70 x 30 x 15
130 x 60 x 15	70 x 30 x 15
130 x 70 x 10	80 x 20 x 15
130 x 70 x 12	80 x 30 x 15
130 x 70 x 15	80 x 30 x 15
140 x 70 x 10	80 x 20 x 15
140 x 70 x 12	80 x 30 x 15
140 x 70 x 15	80 x 30 x 15
150 x 70 x 10	80 x 20 x 15
150 x 70 x 12	80 x 30 x 15
150 x 70 x 15	80 x 30 x 15
160 x 80 x 12	90 x 30 x 15
160 x 80 x 15	90 x 30 x 15

Возможно изготовление памятника (стелы) любой формы и размера по желанию заказчика

Пример изделия в масштабе: стела — 120 x 60 x 8 см, подставка — 70 x 20 x 15 см

Вертикальные памятники

ПАМЯТНИКИ



Баланс



Геликон



Кромьсло



Свеча

Типовые размеры памятников

Стела, см	Подставка, см
80 x 40 x 5	40 x 20 x 15
80 x 40 x 8	40 x 20 x 15
80 x 40 x 10	40 x 20 x 15
100 x 50 x 5	50 x 20 x 15
100 x 50 x 8	60 x 20 x 15
100 x 50 x 10	60 x 20 x 15
120 x 60 x 6	60 x 20 x 15
120 x 60 x 8	70 x 20 x 15
120 x 60 x 10	70 x 20 x 15
120 x 60 x 12	70 x 30 x 15
120 x 70 x 8	80 x 20 x 15
120 x 70 x 10	80 x 20 x 15
120 x 70 x 12	80 x 30 x 15
130 x 60 x 10	70 x 20 x 15
130 x 60 x 12	70 x 30 x 15
130 x 60 x 15	70 x 30 x 15
130 x 70 x 10	80 x 20 x 15
130 x 70 x 12	80 x 30 x 15
130 x 70 x 15	80 x 30 x 15
140 x 70 x 10	80 x 20 x 15
140 x 70 x 12	80 x 30 x 15
140 x 70 x 15	80 x 30 x 15
150 x 70 x 10	80 x 20 x 15
150 x 70 x 12	80 x 30 x 15
150 x 70 x 15	80 x 30 x 15
160 x 80 x 12	90 x 30 x 15
160 x 80 x 15	90 x 30 x 15

Возможно изготовление памятника (стелы) любой формы и размера по желанию заказчика

Пример изделия в масштабе: стела — 120 x 60 x 8 см, подставка — 70 x 20 x 15 см

Вертикальные памятники

ПАМЯТНИКИ



Бутон



Колос



Лилия



Тюльпан

Типовые размеры памятников

Стела, см	Подставка, см
80 x 40 x 5	40 x 20 x 15
80 x 40 x 8	40 x 20 x 15
80 x 40 x 10	40 x 20 x 15
100 x 50 x 5	50 x 20 x 15
100 x 50 x 8	60 x 20 x 15
100 x 50 x 10	60 x 20 x 15
120 x 60 x 6	60 x 20 x 15
120 x 60 x 8	70 x 20 x 15
120 x 60 x 10	70 x 20 x 15
120 x 60 x 12	70 x 30 x 15
120 x 70 x 8	80 x 20 x 15
120 x 70 x 10	80 x 20 x 15
120 x 70 x 12	80 x 30 x 15
130 x 60 x 10	70 x 20 x 15
130 x 60 x 12	70 x 30 x 15
130 x 60 x 15	70 x 30 x 15
130 x 70 x 10	80 x 20 x 15
130 x 70 x 12	80 x 30 x 15
130 x 70 x 15	80 x 30 x 15
140 x 70 x 10	80 x 20 x 15
140 x 70 x 12	80 x 30 x 15
140 x 70 x 15	80 x 30 x 15
150 x 70 x 10	80 x 20 x 15
150 x 70 x 12	80 x 30 x 15
150 x 70 x 15	80 x 30 x 15
160 x 80 x 12	90 x 30 x 15
160 x 80 x 15	90 x 30 x 15

Возможно изготовление памятника (стелы) любой формы и размера по желанию заказчика

Пример изделия в масштабе: стела — 120 x 60 x 8 см, подставка — 70 x 20 x 15 см

Вертикальные памятники

ПАМЯТНИКИ



Собор



Церковь



Минарет



Свод

Типовые размеры памятников

Стела, см	Подставка, см
80 x 40 x 5	40 x 20 x 15
80 x 40 x 8	40 x 20 x 15
80 x 40 x 10	40 x 20 x 15
100 x 50 x 5	50 x 20 x 15
100 x 50 x 8	60 x 20 x 15
100 x 50 x 10	60 x 20 x 15
120 x 60 x 6	60 x 20 x 15
120 x 60 x 8	70 x 20 x 15
120 x 60 x 10	70 x 20 x 15
120 x 60 x 12	70 x 30 x 15
120 x 70 x 8	80 x 20 x 15
120 x 70 x 10	80 x 20 x 15
120 x 70 x 12	80 x 30 x 15
130 x 60 x 10	70 x 20 x 15
130 x 60 x 12	70 x 30 x 15
130 x 60 x 15	70 x 30 x 15
130 x 70 x 10	80 x 20 x 15
130 x 70 x 12	80 x 30 x 15
130 x 70 x 15	80 x 30 x 15
140 x 70 x 10	80 x 20 x 15
140 x 70 x 12	80 x 30 x 15
140 x 70 x 15	80 x 30 x 15
150 x 70 x 10	80 x 20 x 15
150 x 70 x 12	80 x 30 x 15
150 x 70 x 15	80 x 30 x 15
160 x 80 x 12	90 x 30 x 15
160 x 80 x 15	90 x 30 x 15

Возможно изготовление памятника (стелы) любой формы и размера по желанию заказчика

Пример изделия в масштабе: стела – 120 x 60 x 8 см, подставка – 70 x 20 x 15 см

ПАМЯТНИКИ

Горизонтальные памятники



Арка



Волна



Голгофа



Плечи

Типовые размеры памятников

Стела, см	Подставка, см
60 x 100 x 5	50 x 20 x 15
60 x 100 x 8	50 x 20 x 15
60 x 100 x 10	50 x 20 x 15
70 x 120 x 6	60 x 20 x 15
70 x 120 x 8	60 x 20 x 15
70 x 120 x 10	60 x 20 x 15
80 x 120 x 6	60 x 20 x 15
80 x 120 x 8	60 x 20 x 15
80 x 120 x 10	60 x 20 x 15
70 x 140 x 10	70 x 20 x 15
70 x 140 x 12	70 x 30 x 15
80 x 140 x 10	70 x 20 x 15
80 x 140 x 12	70 x 30 x 15
80 x 140 x 15	70 x 30 x 15

Возможно изготовление памятника (стелы) любой формы и размера по желанию заказчика

Пример изделия в масштабе: стела — 120 x 60 x 8 см, подставка — 70 x 20 x 15 см

ПАМЯТНИКИ

Горизонтальные памятники



Грани



Ода



Храм

Типовые размеры памятников

Стела, см	Подставка, см
60 x 100 x 5	50 x 20 x 15
60 x 100 x 8	50 x 20 x 15
60 x 100 x 10	50 x 20 x 15
70 x 120 x 6	60 x 20 x 15
70 x 120 x 8	60 x 20 x 15
70 x 120 x 10	60 x 20 x 15
80 x 120 x 6	60 x 20 x 15
80 x 120 x 8	60 x 20 x 15
80 x 120 x 10	60 x 20 x 15
70 x 140 x 10	70 x 20 x 15
70 x 140 x 12	70 x 30 x 15
80 x 140 x 10	70 x 20 x 15
80 x 140 x 12	70 x 30 x 15
80 x 140 x 15	70 x 30 x 15

Возможно изготовление памятника (стелы) любой формы и размера по желанию заказчика

Пример изделия в масштабе: стела — 120 x 60 x 8 см, подставка — 70 x 20 x 15 см

ПАМЯТНИКИ

Горизонтальные памятники



Лира



Книжка

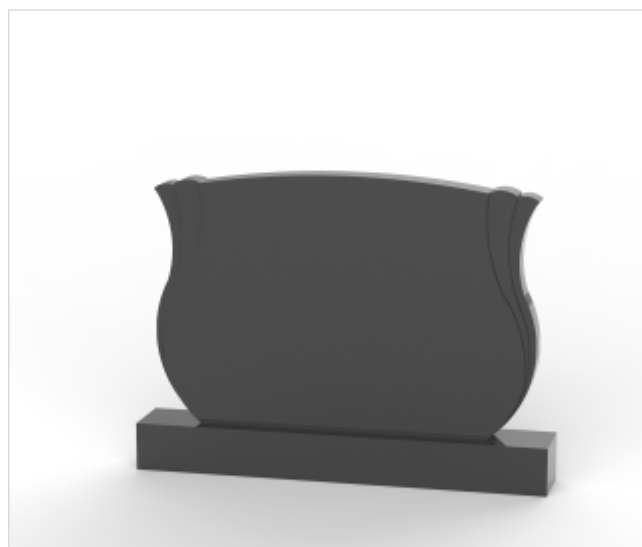

Пример варианта памятника с подставкой 130×20×15 см

Типовые размеры памятников

Стела, см	Подставка, см
60 x 100 x 5	50 x 20 x 15
60 x 100 x 8	50 x 20 x 15
60 x 100 x 10	50 x 20 x 15
70 x 120 x 6	60 x 20 x 15
70 x 120 x 8	60 x 20 x 15
70 x 120 x 10	60 x 20 x 15
80 x 120 x 6	60 x 20 x 15
80 x 120 x 8	60 x 20 x 15
80 x 120 x 10	60 x 20 x 15
70 x 140 x 10	70 x 20 x 15
70 x 140 x 12	70 x 30 x 15
80 x 140 x 10	70 x 20 x 15
80 x 140 x 12	70 x 30 x 15
80 x 140 x 15	70 x 30 x 15

Возможно изготовление памятника (стелы) любой формы и размера по желанию заказчика

Пример изделия в масштабе: стела — 120 x 60 x 8 см, подставка — 70 x 20 x 15 см

Мемориальная дощечка

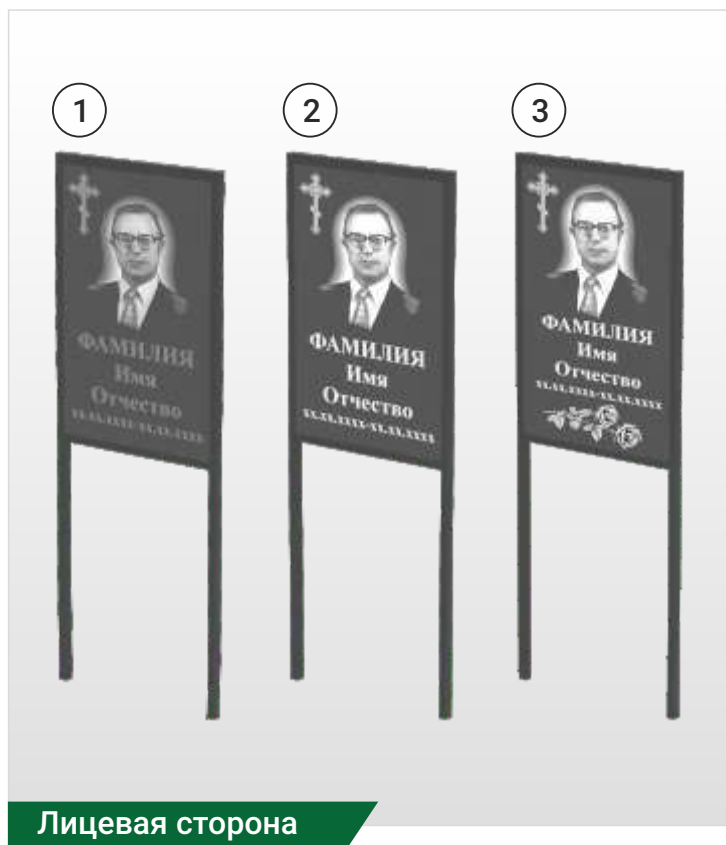

Монтаж мемориальной дощечки



1. Пример мемориальной дощечки с гравировкой
2. Пример мемориальной дощечки с гравировкой и последующей обработкой акрилом
3. Пример мемориальной дощечки с гравировкой, обработанной акрилом, и дополнительными художественными элементами

Типовой размер

Мемориальная дощечка, см	Рамка металлическая, см
60 x 40 x 2	65 x 45 x 120

Схема последовательности монтажа надмогильного сооружения стандартного типа (памятник, цветник)

ПАМЯТНИКИ

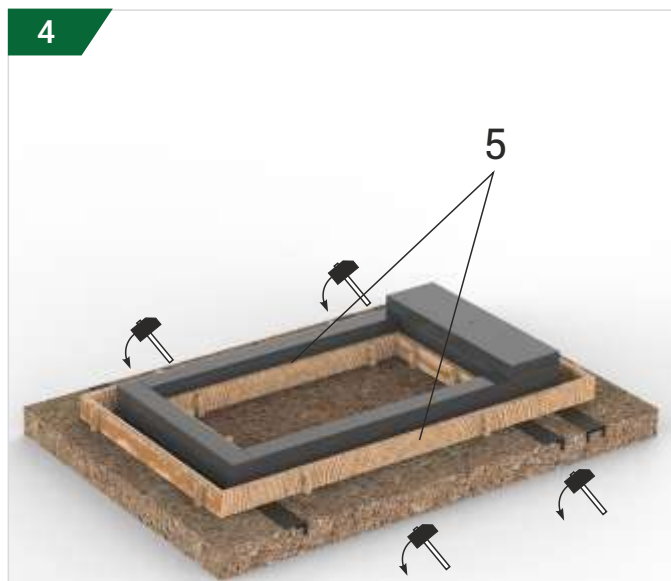
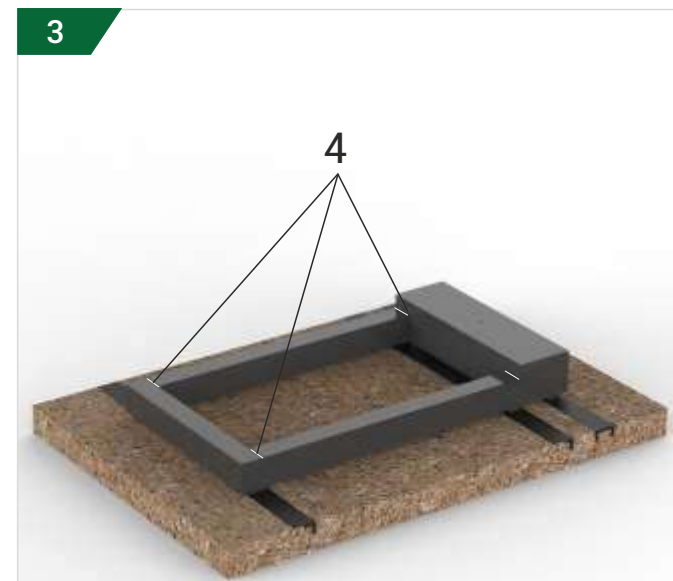
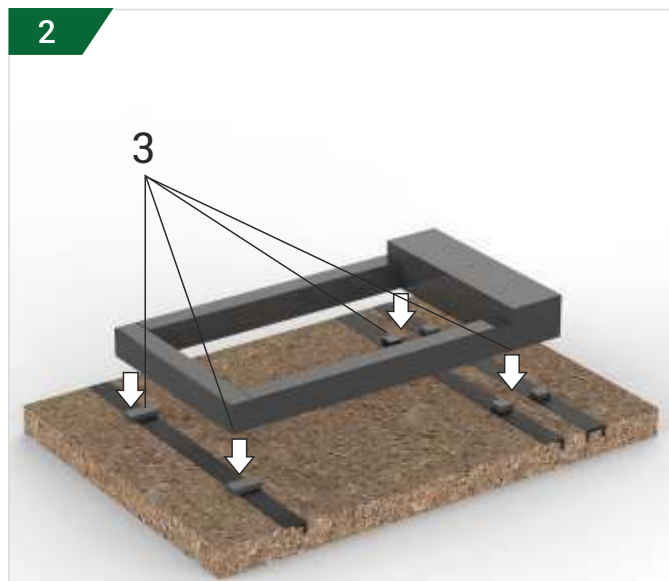
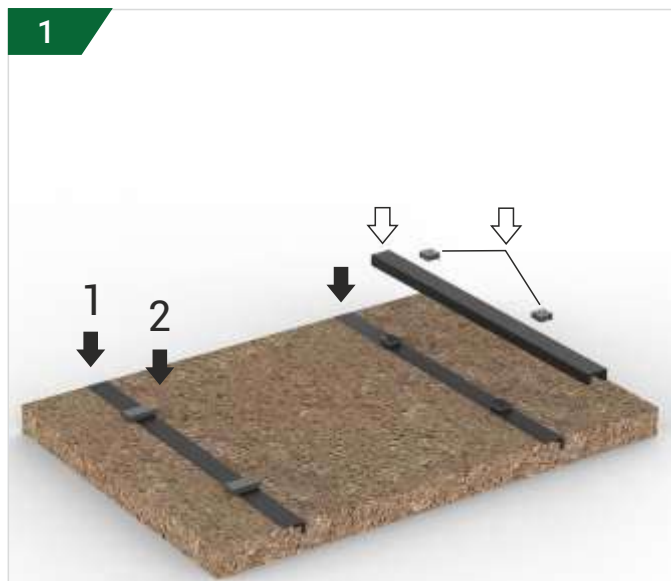

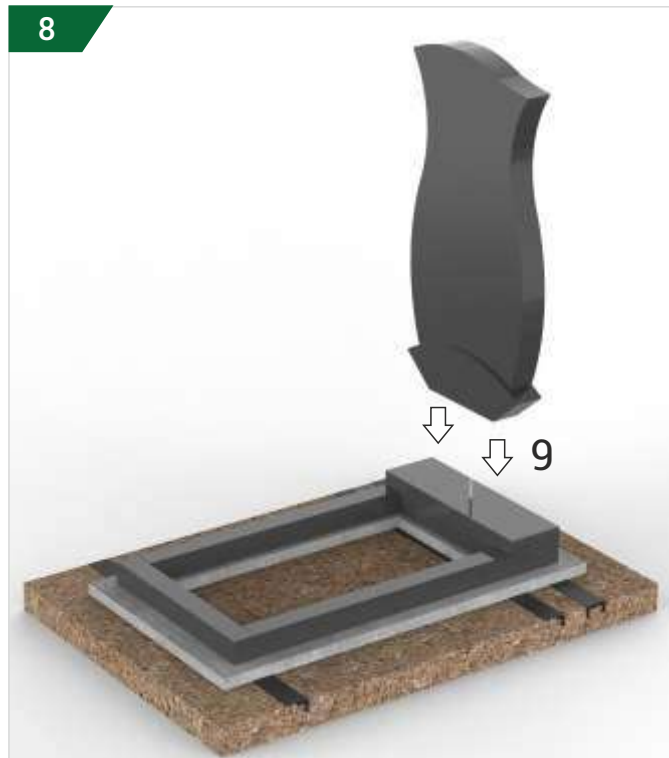
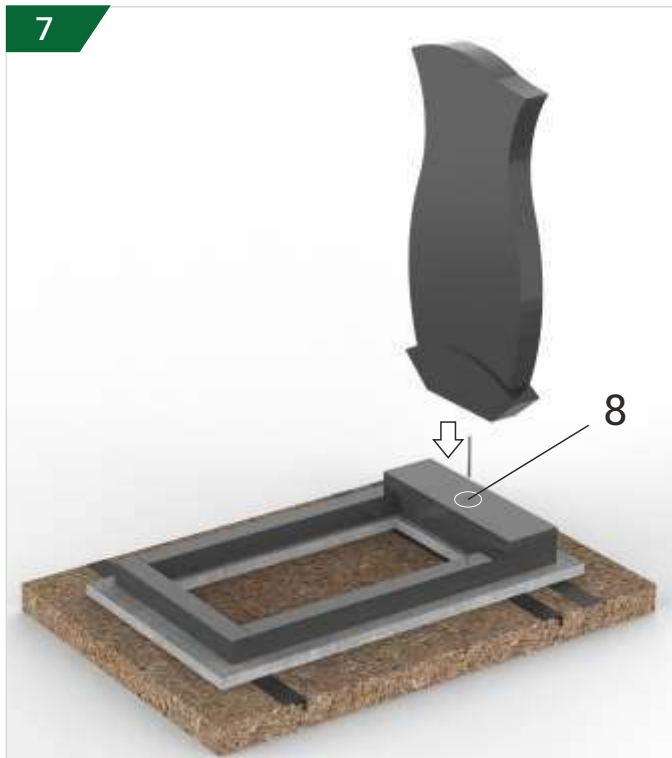

1. Монтаж швеллеров на утрамбованной поверхности участка
2. Выставление маячков (сухарей, пластин из гранитной плитки) для планирования установки изделий из гранита
3. Планирование размещения элементов конструкции из гранита путем выставления их на маячках
4. Фиксирование герметиком стыков конструкции из гранита
5. Монтаж опалубки, снаружи и изнутри, подготовка к заливке бетонной фиксирующей плиты
6. Заливка бетонным раствором внутренней и внешней полости опалубки. При этом бетон прочно фиксирует элементы сборной конструкции
7. После фиксации бетона опалубка демонтируется, опорные элементы жестко закреплены
8. В подставку клеится шток, направляющий и фиксирующий вертикальное положение стелы
9. Монтаж стелы на подставке с фиксацией на герметик или плиточный клей
10. После выставления стелы удаляются излишки клея и герметика

Фигурная кромка

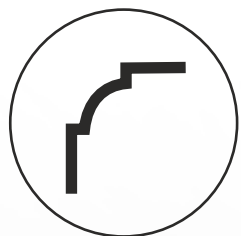

Романс

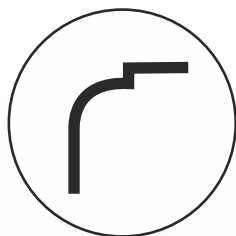

Декартель

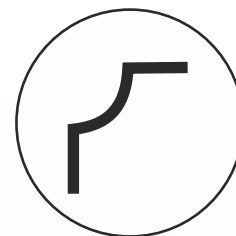

Галтель

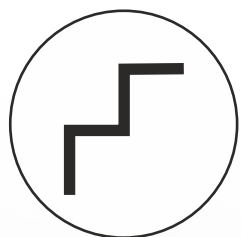

Четверть

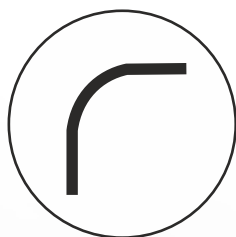

Скругление

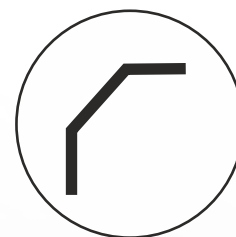

Фаска



Гранит Габбро-диабаз

Гранит глубокого темно-серого, почти черного цвета с незначительными вкраплениями светлых минералов.

Месторождение:

Россия, Республика Карелия



Мансуровский гранит

Гранит светло-серого, почти белого цвета с примесью зеленоватого оттенка.

Месторождение:

Россия, Республика Башкортостан



Дымовский гранит

Гранит среднезернистой структуры и неоднородного коричнево-бордового со светлыми вкраплениями цвета.

Месторождение:

Россия, Ленинградская область



Коелга

Камень белого цвета с серыми и голубыми прожилками.

Месторождение:

Россия, Челябинская область, г. Коелга



Амфиболит

Камень со сложным рисунком чередования темных участков со светло-серыми и белыми вкраплениями кварца.

Месторождение:

Россия, Республика Карелия

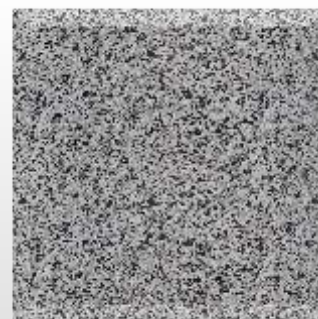

Покостовский гранит

Гранит с ярко выраженной текстурой серого цвета с вкраплениями светлых и темных кристаллов.

Месторождение:

Украина, с. Покостовка



Лезниковский гранит

Гранит красного цвета с черными вкраплениями, среднезернистой структуры.

Месторождение:
Украина, п. Лезники



Гранит Балтик Грин

Гранит с характерной крупнозернистой структурой широкого спектра оттенков от коричневатого-зеленого до травянисто-серого.

Месторождение:
Финляндия, Юлямаа



Токовский гранит

Гранит красно-коричневого или красно-бурого цвета с черными и белыми включениями.

Месторождение:
Украина, с. Ток



Лабродарит

Камень пепельно-черного цвета с вкраплениями прозрачных светоотражающих компонентов.

Месторождение:
Финляндия, Норвегия, Канада, Россия, Украина



Масловский гранит

Гранит оливкового, темно-зеленоватого оттенка, приближенного к изумрудному, с черно-бежевыми вкраплениями.

Месторождение:
Украина, Житомирская область



Гранит Шанси Блэк

Один из лучших черных гранитов в мире насыщенного цвета с минимальным количеством вкраплений.

Месторождение:
Китай, провинция Шанси

Породы камня



Гранит Сюксюянсаари

Мелкозернистый гранит насыщенного красного цвета с хаотичными черными и светлыми вкраплениями.

Месторождение:
Россия, Республика Карелия



Змеевик

Камень зеленовато-желтого или темно-зеленого цвета с белыми и темными прожилками.

Месторождение:
Россия, Урал

Примеры памятников из разных пород камня



Дымовский гранит



Змеевик



Лезниковский гранит



Мансуровский гранит



Масловский гранит

Обращаем ваше внимание на то, что образцы камней на фотографиях могут отличаться от оригинала. Цвет камня зависит от минерального состава и неоднородности вкраплений. Как и любой природный материал, каждый образец натурального камня уникален и неповторим.

Художественная резка. 1 категория



Пример изделия в масштабе: стела — 120 x 60 x 8 см, подставка — 70 x 20 x 15 см



Баланс, волна



Лилия с резкой



Геликон с перьями

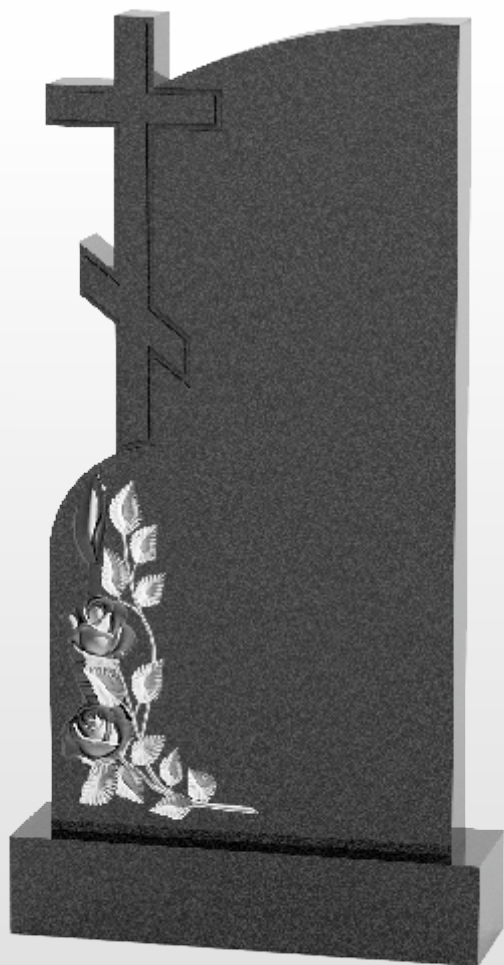

Парус с крестом



Парус с крестом

Пример изделия в масштабе: стела — 120 x 60 x 8 см, подставка — 70 x 20 x 15 см



Лебедь, сердце



Тюльпан, цветы (корзина)



Радуга, плачущая



Радуга, ангел



Прямоугольный, цветы



Арт. КПГ-1

Колумбарный памятник габбро
Размер: 101 x 80 x 40 см
Порода камня: гранит Габбро-диабаз



Арт. КПК-1

Колумбарный памятник комбинированный
Размер: 101 x 80 x 40 см
Порода камня: гранит Габбро-диабаз, гранит Дымовский



Арт. КПД-1

Колумбарный памятник дымовский
Размер: 101 x 80 x 40 см
Порода камня: гранит Дымовский

Дополнительно колумбарный памятник можно украсить гранитной вазой или лампадой

Саркофаг

Саркофаг «Премиум-5»

Саркофаг — гранитное надмогильное сооружение для захоронения праха, путём вложения урн во внутреннюю полость изделия. Изделие выполнено из гранита габбро-диабаз, все элементы конструкции выполнены из плиты толщиной 50 мм.

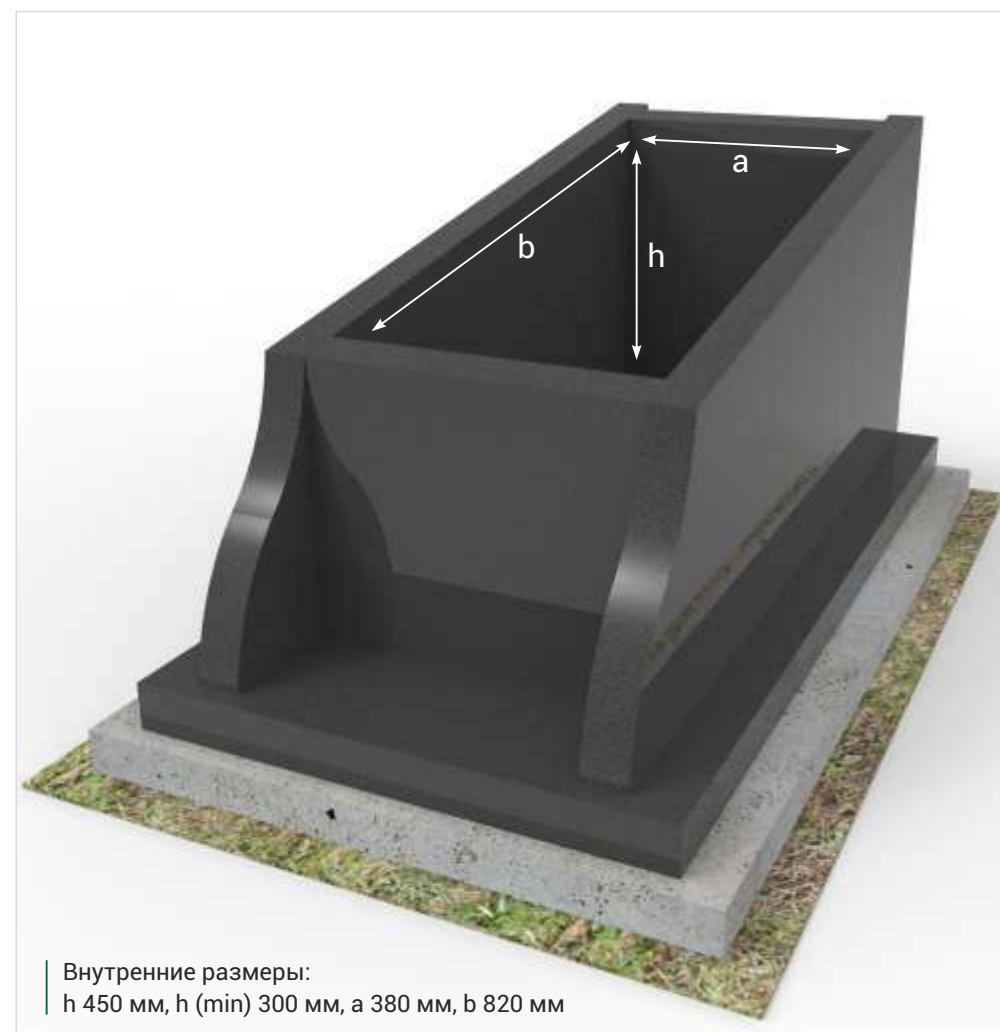
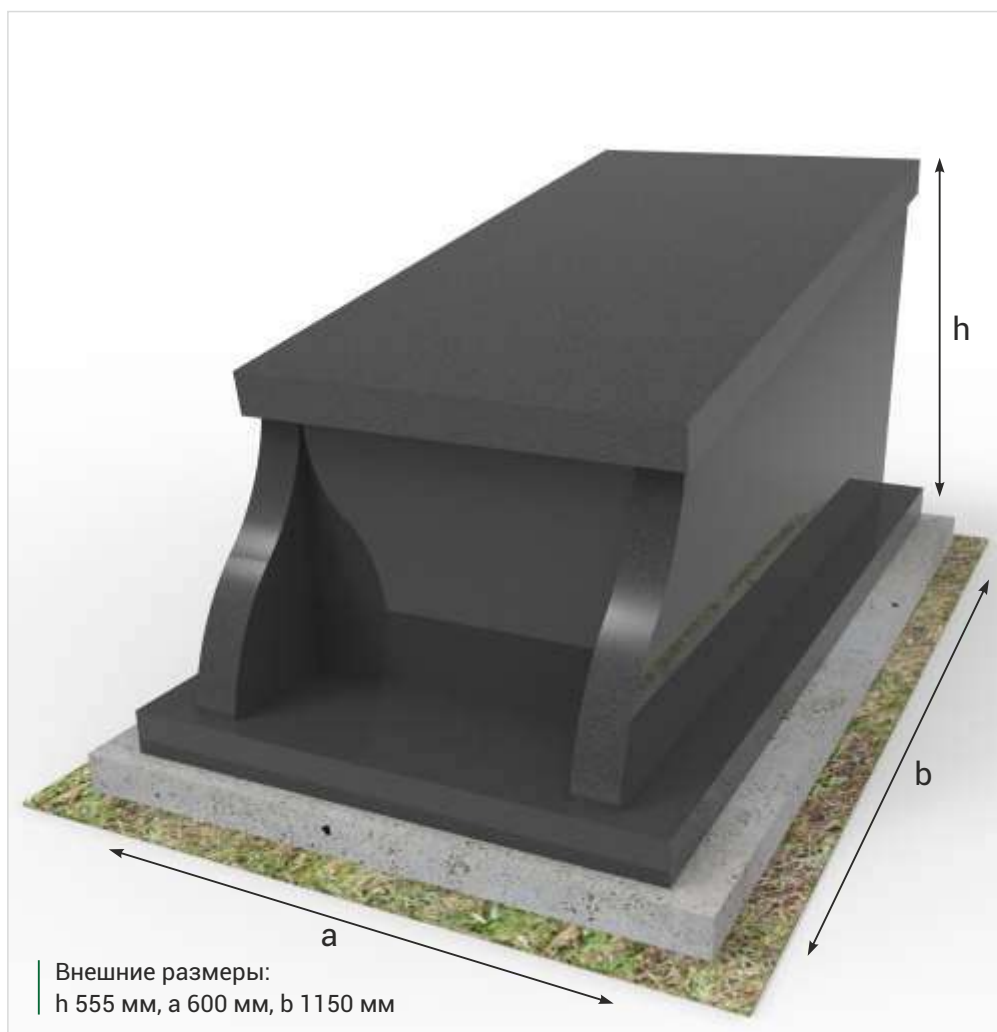

Саркофаг

Саркофаг «Премиум-10»

Саркофаг — гранитное надмогильное сооружение для захоронения праха, путём вложения урн во внутреннюю полость изделия.

Изделие выполнено из гранита габбро-диабаз, опорная плита выполнена из гранитной плиты 60 мм, боковые, тыльные, фронтальные — 80 мм, верхняя — 100 мм

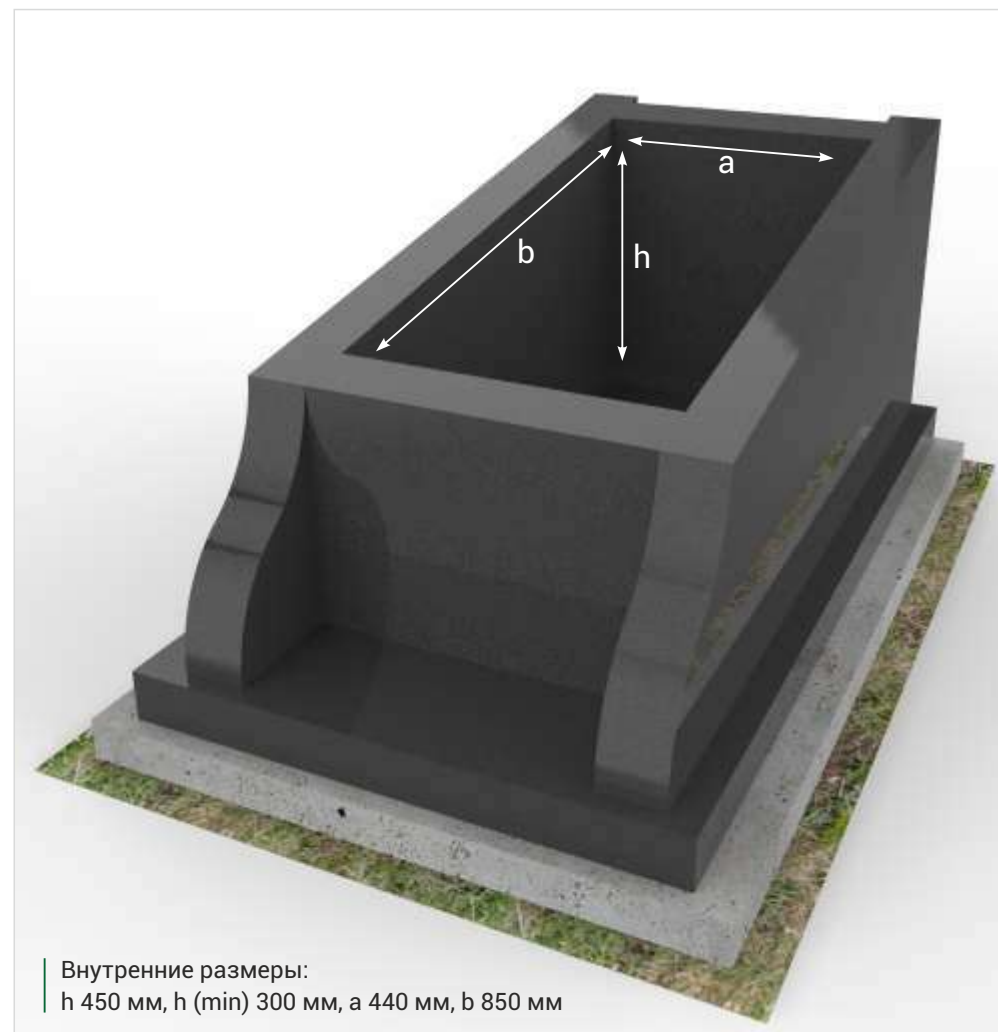
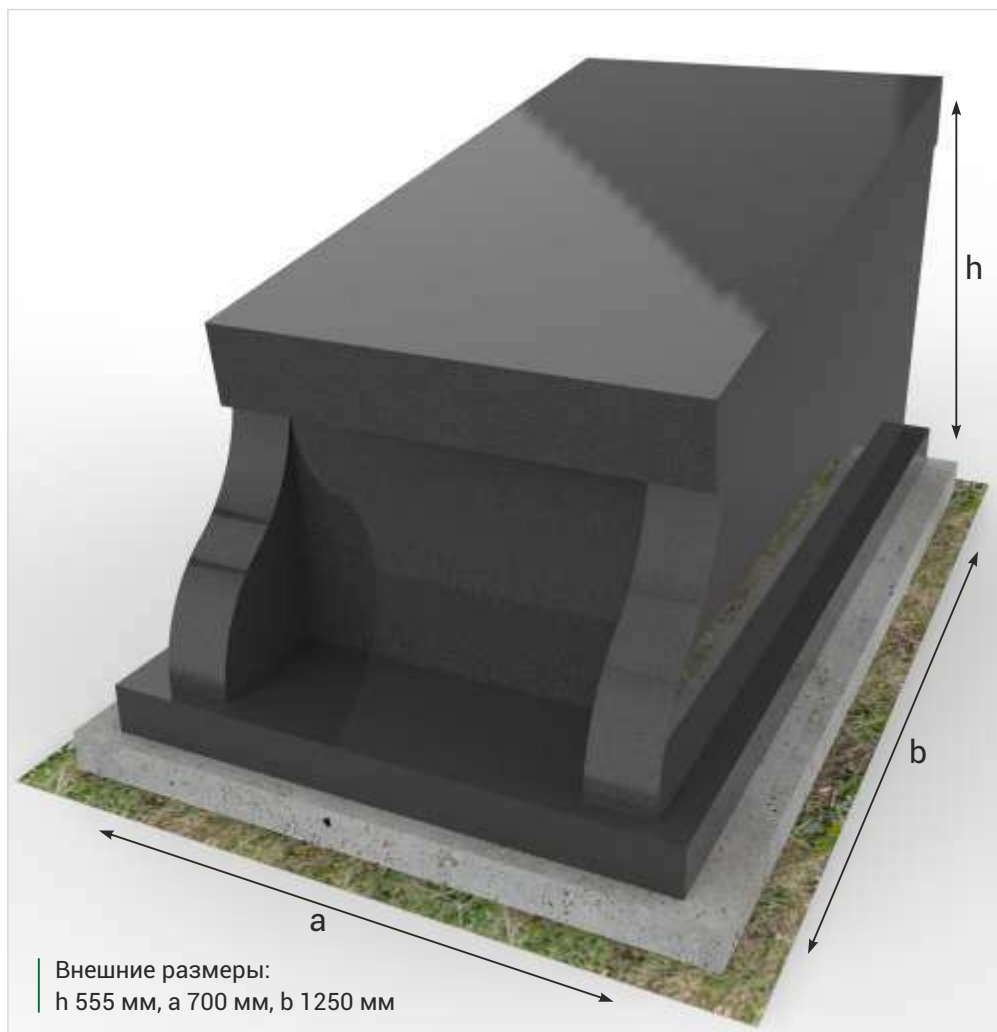

Бетонный склеп. Порядок монтажа склепа

Склеп (в данном варианте) – бетонная конструкция для заглубленного монтажа в землю. Используется для захоронения праха кремированного, путём вложения урн.

Изделие выполнено из бетона.

Размеры изделия: 90 x 65 x 45 см



1 Копка ниши под бетонный склеп



2 Опускаем склеп в нишу



3 Фиксируем по бокам грунтом



4 Устанавливаем крышку



1. Вид установленного изделия в разрезе
2. Вариант установки надмогильного сооружения над бетонным склепом с доступом к нише



1. Гранитный цветник с прилеганием боковых балок к бокам подставки
2. Гранитный цветник с отступом боковых балок от торца подставки на 5 см
3. Гранитный цветник прямоугольной формы (книжного формата)
4. Гранитный цветник прямоугольной формы (альбомного формата)



Ель

Размеры:
34 x 80 см (ФИ304081)
34 x 100 см (ЦВ34100004)
44 x 80 см (ЦВ4480004)
44 x 100 см (ЦВ44100004)



Классика

Размеры:
34 x 80 см (ЦВ3480006)
34 x 100 см (ЦВ34100006)
44 x 80 см (ЦВ4480006)
44 x 100 см (ЦВ44100006)



Венок

Размеры:
34 x 80 см (ЦВ3480016)
34 x 100 см (ЦВ34100016)
44 x 80 см (ЦВ4480016)
44 x 100 см (ЦВ44100016)



Букет

Размеры:
34 x 80 см (ЦВ3480017)
34 x 100 см (ЦВ34100017)
44 x 80 см (ЦВ4480017)
44 x 100 см (ЦВ44100017)



Роза

Размеры:
34 x 80 см (ЦВ3480024)
34 x 100 см (ЦВ34100024)
44 x 80 см (ЦВ4480024)
44 x 100 см (ЦВ44100024)



Флора

Размеры:
34 x 80 см (ЦВ3480030)
34 x 100 см (ЦВ34100030)
44 x 80 см (ЦВ4480030)
44 x 100 см (ЦВ44100030)



Маки

Размеры:
34 x 80 см (ЦВ3480034)
34 x 100 см (ЦВ34100034)
44 x 80 см (ЦВ4480034)
44 x 100 см (ЦВ44100034)



Крест

Размеры:
34 x 80 см (ЦВ3480038)
34 x 100 см (ЦВ34100038)
44 x 80 см (ЦВ4480038)
44 x 100 см (ЦВ44100038)



Близнецы

Размеры:
34 x 80 см (ЦВ3480043)
34 x 100 см (ЦВ34100043)
44 x 80 см (ЦВ4480043)
44 x 100 см (ЦВ44100043)



Ромашка

Размеры:
34 x 80 см (ЦВ3480044)
34 x 100 см (ЦВ34100044)
44 x 80 см (ЦВ4480044)
44 x 100 см (ЦВ44100044)

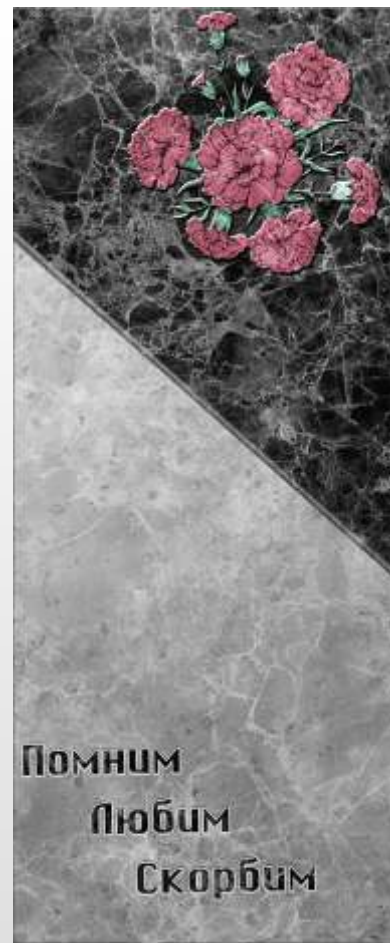

Гвоздика

Размеры:
34 x 80 см (ЦВ3480058)
34 x 100 см (ЦВ34100058)
44 x 80 см (ЦВ4480058)
44 x 100 см (ЦВ44100058)



Волна

Размеры:
34 x 80 см (ЦВ3480064)
34 x 100 см (ЦВ34100064)
44 x 80 см (ЦВ4480064)
44 x 100 см (ЦВ44100064)

Примеры гранитных цветников
с различными видами керамических художественных вкладок

ЦВЕТНИКИ



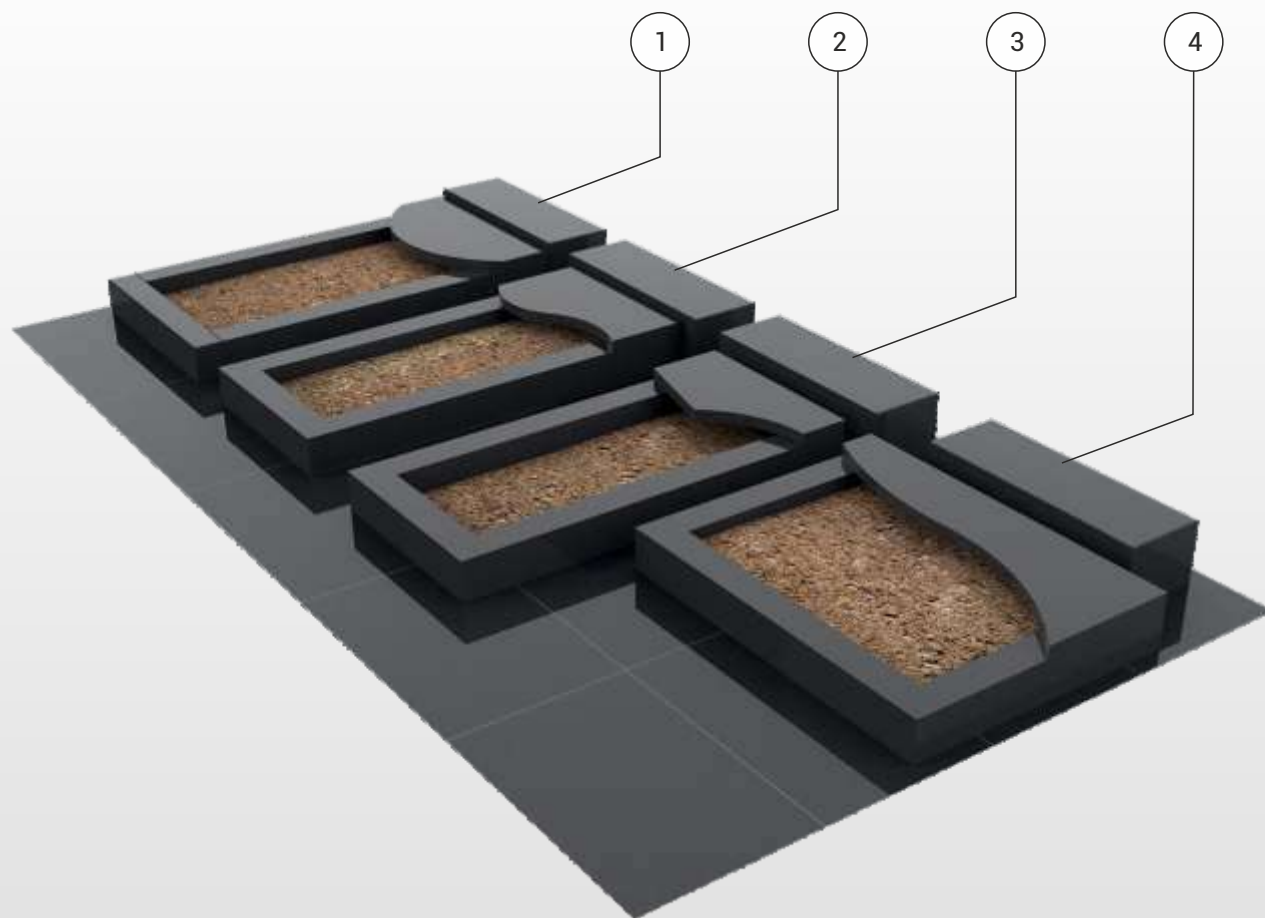

1. Подставка «Арка»
2. Подставка «Волна»
3. Подставка «Гамма»
4. Подставка «Эндо»

Рекомендации:

Подставка предназначена для монтажа вазы или лампы и используется как площадка для возложения цветов.

На лицевых гранях подставки можно выполнить фигурную резку, что позволит изящно украсить надмогильное сооружение.

Примеры вариантов надгробных плит с установкой на цветник и без цветника

НАДГРОБНЫЕ ПЛИТЫ



H-01



H-02



H-03

Типовые размеры

Надгробная плита, см	Цветник, см
50 x 40 x 5	100 x 50 x 100
50 x 50 x 5	100 x 60 x 100
50 x 60 x 5	120 x 70 x 120

Типовые размеры

Надгробная плита, см	Цветник, см
95 x 40 x 5	100 x 50 x 100
95 x 50 x 5	100 x 60 x 100
115 x 60 x 5	120 x 70 x 120
115 x 70 x 5	120 x 80 x 120

Типовые размеры

Надгробная плита, см	Цветник, см
80 x 40 x 5	80 x 40 x 80
100 x 50 x 5	100 x 50 x 100
100 x 60 x 5	100 x 60 x 100
120 x 60 x 6	120 x 60 x 120
120 x 70 x 8	120 x 70 x 120

Комплекты на макете: надгробная плита, подставка, цветник с сечением 8 x 10 см.

Примеры вариантов надгробных плит с установкой на цветник и без цветника

НАДГРОБНЫЕ ПЛИТЫ



H-04



H-05



H-06

Типовые размеры

Надгробная плита, см	Цветник, см
100 x 50 x 5	100 x 50 x 100
100 x 60 x 5	100 x 60 x 100
100 x 60 x 8	120 x 60 x 120
120 x 60 x 6	120 x 70 x 120
120 x 70 x 8	120 x 70 x 120

Типовые размеры

Надгробная плита, см			
80 x 40 x 5	100 x 50 x 8	120 x 60 x 8	120 x 70 x 8
80 x 40 x 8	100 x 50 x 10	120 x 60 x 10	120 x 70 x 10
80 x 40 x 10	120 x 60 x 6	120 x 60 x 12	120 x 70 x 12
100 x 50 x 5			

Комплекты на макете: надгробная плита, подставка, цветник с сечением 8 x 10 см.



Черно-белое изображение



Цветное изображение

Типовые размеры гравировки фотопортрета

Графический портрет (черно-белый или цветной)	Формат А4
Графический портрет (черно-белый или цветной)	Формат А3
Графический портрет (черно-белый или цветной)	Формат А2

Стоимость портрета нестандартного размера рассчитывается индивидуально



Возможно дополнение изображения
фацетом — скошенной боковой гранью
на камне, придающей объем портрету.
Фацет для данного вида фотопортрета
выполняется в овальной форме.



Прямоугольник



Овал



Арка

Типовые размеры портретов

Прямоугольник размер, см	Овал размер, см	Арка размер, см
9 x 12	9 x 12	18 x 24
13 x 18	13 x 18	20 x 30
18 x 24	18 x 24	24 x 30
24 x 30	24 x 30	28 x 38
28 x 38	28 x 38	



Возможно дополнение изображения
 факетом — скошенной боковой
 гранью на камне, придающей объем
 портрету и подчеркивающей
 шлифовку камня



Характеристики портретов

Форма: овал

Цвет	Размер, см	Материал
Черно-белый Цветной	9 x 12	Керамика (Россия) Фарфор (Италия) Керамика (Италия)
	13 x 18	
	18 x 24	
	24 x 30	Фарфор (Италия) Керамика (Италия) Керамогранит
	30 x 40	

Металлическая рамка
для портрета на памятник

Форма: овал
Размер: 9 x 12 см





Прямоугольник

Форма: прямоугольник

Цвет	Размер, см	Материал
Черно-белый Цветной	40 x 60	Фарфор (Италия) Керамика (Италия)
	50 x 70	Керамогранит
	55 x 80	Керамика (Италия) Керамогранит
	60 x 100	
	60 x 120	



Арка

Форма: арка

Цвет	Размер, см	Материал
Черно-белый Цветной	40 x 60	Керамика (Италия) Керамогранит
	50 x 70	
	55 x 80	
	60 x 100	
	60 x 120	



Овал

Форма: овал

Цвет	Размер, см	Материал
Черно-белый Цветной	40 x 60	Фарфор (Италия) Керамика (Италия) Керамогранит
	50 x 70	



Портреты имитирующие гравировку на камне

Форма: прямоугольник

Цвет	Размер, см	Материал
Черно-белый Цветной	9 x 12	Керамика (Россия) Фарфор (Италия) Керамика (Италия)
	13 x 18	
	18 x 24	
	24 x 30	Фарфор (Италия) Керамика (Италия) Керамогранит
	30 x 40	
	40 x 60	



Композиции в форме арок

Форма: арка

Цвет	Размер, см	Материал
Черно-белый Цветной	9 x 12	Фарфор (Италия) Керамика (Италия)
	13 x 18	
	15 x 20	
	18 x 24	
	20 x 30	
	24 x 30	
	30 x 40	



Портрет-барельеф

Цвет	Размер, см	Материал
Черно-белый Цветной	18 x 24	Керамика (Италия)
	24 x 30	
	30 x 40	
	40 x 60	



Типовые размеры портретов на стекле

С выборкой ниши и вклейкой размер, см	На дистанционном крепеже размер, см
13 x 18 x 6	13 x 18 x 6
18 x 24 x 8	18 x 24 x 8
24 x 30 x 10	24 x 30 x 10
30 x 40 x 12	30 x 40 x 12
30 x 40 x 19	30 x 40 x 19
40 x 60 x 12	40 x 60 x 12
40 x 60 x 19	40 x 60 x 19
50 x 70 x 12	50 x 70 x 12
50 x 70 x 19	50 x 70 x 19

Дистанционный держатель для портрета на стекле, на памятник

Цвет: золото / серебро
Размер: 11 мм / 16 мм
Комплект 4 шт.



Серебро



Золото

Фотопортреты на стекле

ФОТОПОРТРЕТЫ

Принцип нанесения фотопортрета на стекло

Стекло закаленное
Защита изображения
от внешних воздействий

Прямая печать на стекле
Защита изображения
от внешних воздействий

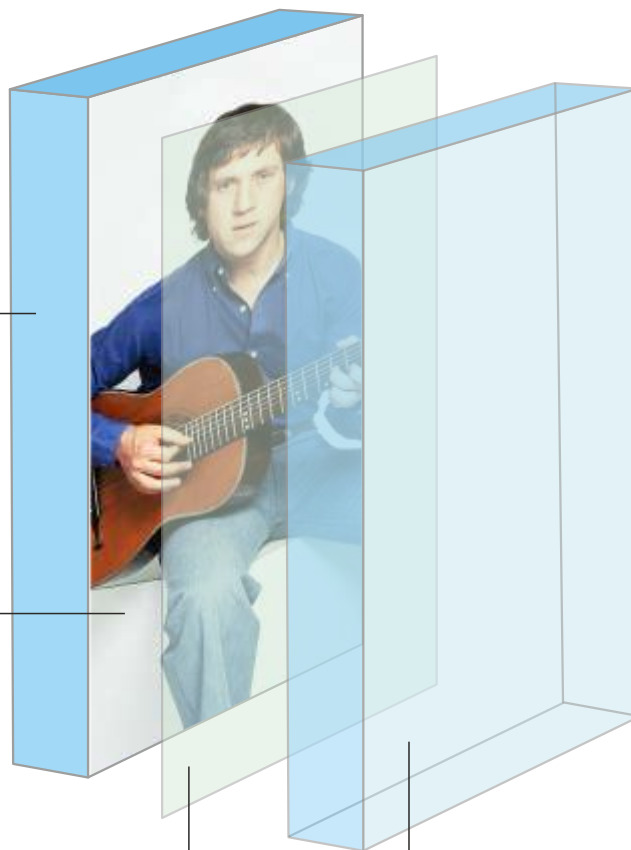

Пленка EVA
Защита от выгорания изображения

Стекло закаленное
Защита от трещин и разрушений

Примеры фотопортретов на стекле



Инновационная новинка от компании «Честный Агент» в оформлении памятников и мемориальных комплексов



Размер

От 10 x 15 см до 60 x 120 см

Форма

Овальная, прямоугольная

Нестандартные материалы и технологии все чаще находят свое применение в сфере ритуальных услуг. Особенно активно используются для изготовления мемориальных сооружений на участках захоронения. Новым интересным решением стали портреты и иконы на памятник с применением 3D технологий.

Почему не классическая фотокерамика или гравировка?

- нестандартно, свежо и необычно
- завораживают своей реалистичностью
- все эффекты видны невооруженным глазом
- привлекают внимание
- «живое», красочное изображение

А что с качеством?

ПРОЧНЫЙ

Изображение защищено закаленным стеклом

ИЗОБРАЖЕНИЕ НЕ ВЫЦВЕТАЕТ

Фильтр стойкий к солнечным лучам

НЕ СТРАШНЫ ПЕРЕПАДЫ ТЕМПЕРАТУРЫ И ОСАДКИ

Производится из влагостойких и морозостойких материалов

ДОЛГОВЕЧНЫЙ

Гарантия 20 лет с возможностью реставрации

3D фотопортреты и иконы

ФОТОПОРТРЕТЫ

Эффекты

- Невероятные 3D – эффект глубины и объема
- Динамические изображения – эффект смены нескольких изображений

Портреты



Место
для вклейки

Место
для вклейки

Православные иконы и религиозная символика



Место
для вклейки

Место
для вклейки

Место
для вклейки





Типовой размер знаков гравировки, см

Фамилия	3–5
Имя	3–5
Отчество	3–5
Даты жизни	2–3
Эпитафия	2–3

Рекомендации по выбору варианта заполнения гравировок на «УС» акрилом

ГРАВИРОВКА

Гранит Габбро-диабаз. Рекомендуемый цвет для заполнения: золото, белый



Вид гравировки на «УС»
без заполнения акрилом



Вид гравировки на «УС»
с заполнением золотым акрилом



Вид гравировки на «УС»
с заполнением белым акрилом

Преимущества варианта гравировки на «УС»:

- Обычная гравировка, при сырой погоде, становится «слепой», не видимой
- Обычная гравировка со временем блекнет

Дымовский гранит. Рекомендуемый цвет для заполнения: золото, белый



Вид гравировки на «УС»
без заполнения акрилом



Вид гравировки на «УС»
с заполнением золотым акрилом



Вид гравировки на «УС»
с заполнением белым акрилом

Рекомендации по выбору варианта заполнения гравировок на «УС» акрилом

ГРАВИРОВКА

Мрамор Коелга. Рекомендуемый цвет для заполнения: золото, бронза



Вид гравировки на «УС» без заполнения акрилом



Вид гравировки на «УС» с заполнением золотым акрилом



Вид гравировки на «УС» с заполнением бронзовым акрилом

Преимущества варианта гравировки на «УС»:

- Обычная гравировка, при сырой погоде, становится «слепой», не видимой
- Обычная гравировка со временем блекнет

Гранит Змеевик. Рекомендуемый цвет для заполнения: золото, белый



Вид гравировки на «УС» без заполнения акрилом



Вид гравировки на «УС» с заполнением золотым акрилом



Вид гравировки на «УС» с заполнением белым акрилом

ВНИМАНИЕ!

В связи с тем, что на данной породе камня гравировка и акрил просматриваются плохо, необходимо предлагать фотопортреты и надписи на стекле и фотокерамике

- Помним, любим, скорбим
- Пусть земля тебе будет пухом...
- Нет больше горечи, чем горечь от утраты
- Спи спокойно, дорогой (дорогая)
- Покойся с миром, любимый (любимая)
- Спи, родной, крепким сном! Вечная память!
- Царствие Небесное и вечный покой
- Покойся в Царствии Небесном
- Тепло души твоей осталось вместе с нами
- Светлый образ твой в памяти нашей
- И сердцу больно, и горю нет конца
- Вечная память о тебе в сердцах родных
- Опустела без тебя земля...
- Вернуть нельзя, забыть невозможно...
- Земной путь краток, память вечна...
- Смерть стоит того, чтобы жить!
- Для Бога все живые...
- Рождение – не начало, смерть – не конец!
- Ни боли, ни страданий, ни тревоги...
- Только смерть нас вместе снова соберёт...
- Смерть стала тебе утешением...
- Смерть принесла покой и утешение
- Помяни меня, Господи, во царствии Твоём!
- Благословен ты и в смерти своей!
- Что ты, и я то был; ты будешь то, что я...
- Господи, со Святыми упокой!
- Упокой, Господи, душу усопшего раба Твоего.
- Господи! Прими дух мой с миром!
- Мы остались без тебя, ты остался с нами
- Только смерть нас вновь соединит...
- Бояться надо не смерти, а пустой жизни...
- Скорбим безвременной утрате...
- Под небом всё лишь временно бывает...
- Благ Господь к душе, ищущей Его!
- Смысл жизни – сама Жизнь!
- Прожитой жизни имя – Добродетель
- Ты – боль наша вечная...
- Благословенны те, чьи помнить будут имена
- К чему сейчас слова?..
- Безременно прервалась жизни нить...
- Всё имеет своё начало, свой конец...
- Мир светлый праху твоему
- Тебе – вечный сон, а нам – вечная тоска!



Арт. К-01



Арт. К-02



Арт. К-04



Арт. К-05



Арт. К-25



Арт. К-03



Арт. К-06



Арт. К-07



Арт. К-08



Арт. К-09

Религиозные символы.

Католические, грузинские, армянский кресты. Круг вечности

ГРАВИРОВКА



Арт. К-10

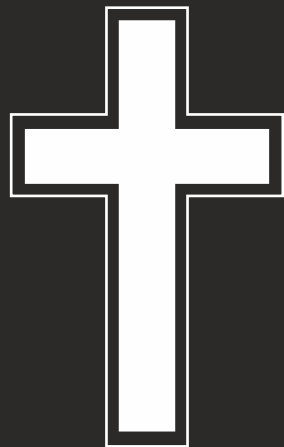

Арт. К-11

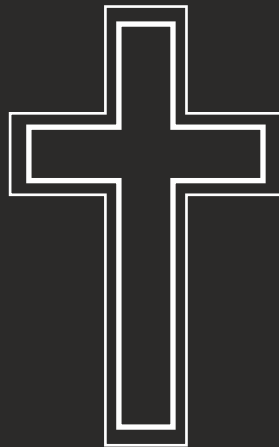

Арт. К-12



Арт. К-13

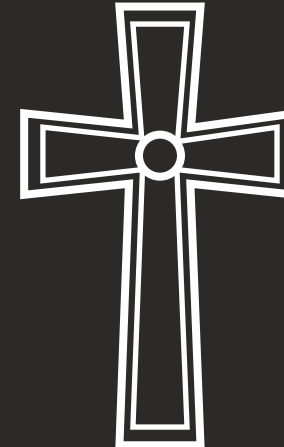

Арт. К-14

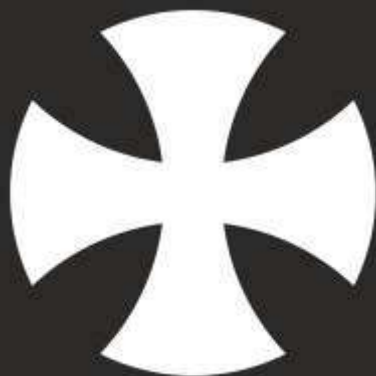

Арт. К-20



Арт. К-19



Арт. К-15



Арт. К-16

Возможно нанесение любого изображения по желанию заказчика



Арт. К-17



Арт. К-18



Арт. К-21



Арт. К-22



Арт. К-23



Арт. К-24

Прочие изображения. Цветы



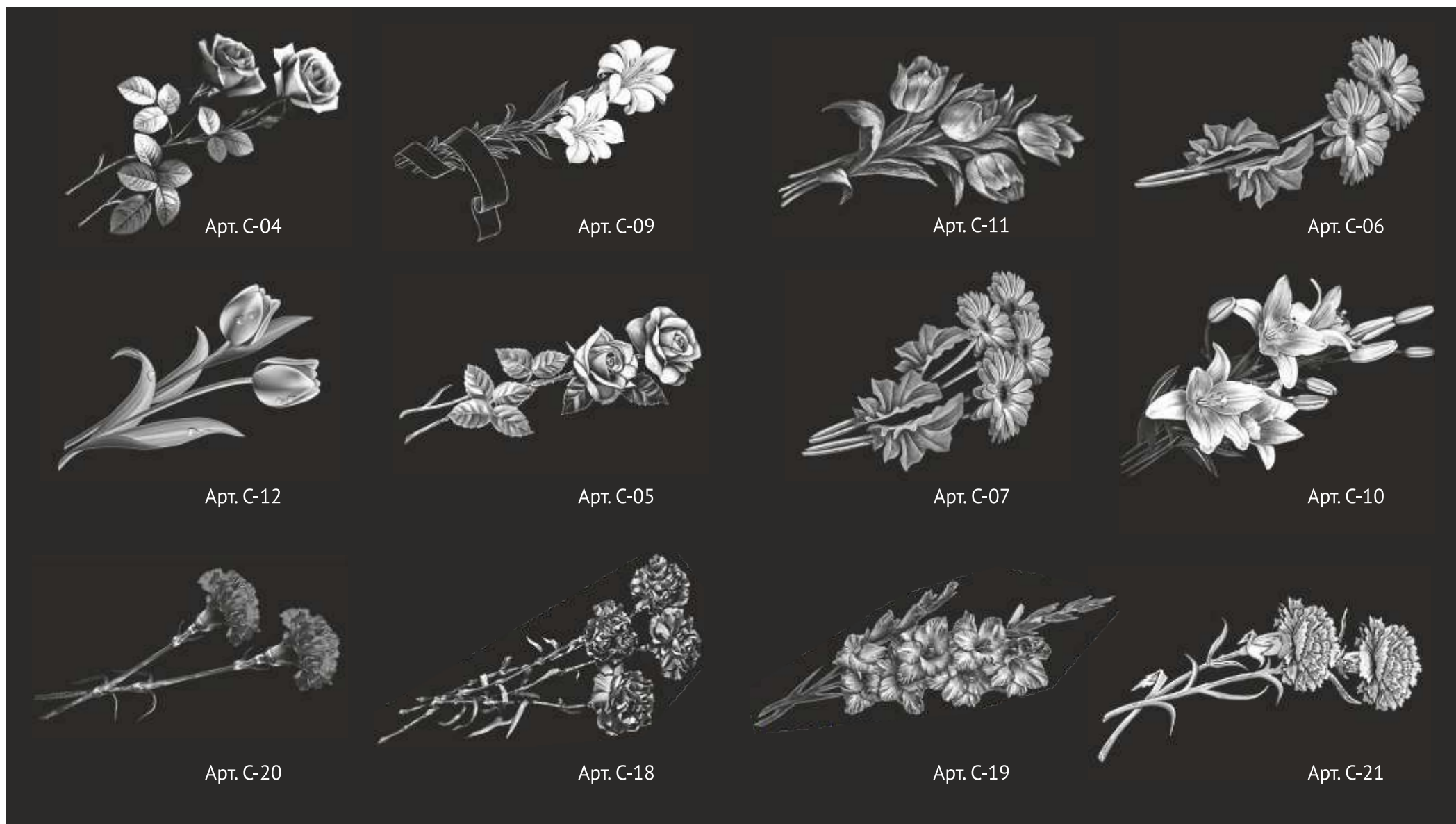



Арт. В-08



Арт. В-09



Арт. В-01



Арт. В-02



Арт. В-05



Арт. В-06



Арт. В-03



Арт. В-07



Арт. В-04

Прочие изображения. Лавровые ветви



Арт. V-01



Арт. V-02



Арт. V-03



Арт. V-04



Арт. V-05



Арт. V-06



Арт. V-07



Арт. V-08



Арт. V-16



Арт. V-17



Арт. S-01



Арт. S-04



Арт. S-02



Прочие изображения. Виньетки



Арт. W-01



Арт. W-02



Арт. W-03



Арт. W-04



Арт. W-05



Арт. W-06



Арт. W-07



Арт. W-08



Арт. W-09



Арт. W-10



Арт. S-08



Арт. S-09



Арт. S-10



Арт. S-11



Арт. S-12



Арт. S-13



Арт. S-14



Арт. S-15



Арт. V-09



Арт. V-10



Арт. V-11



Арт. V-12



Арт. V-13



Арт. V-14



Арт. V-15



Богородица "Иверская"



Богородица "Семистрельная"

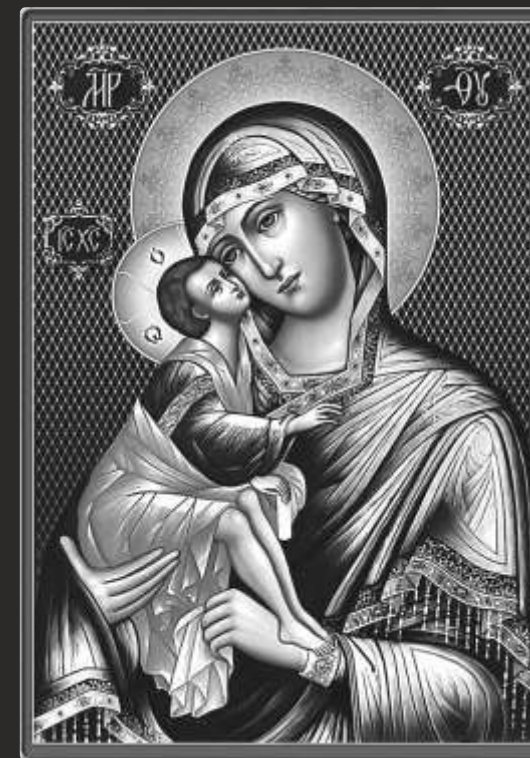

Богородица "Федоровская"

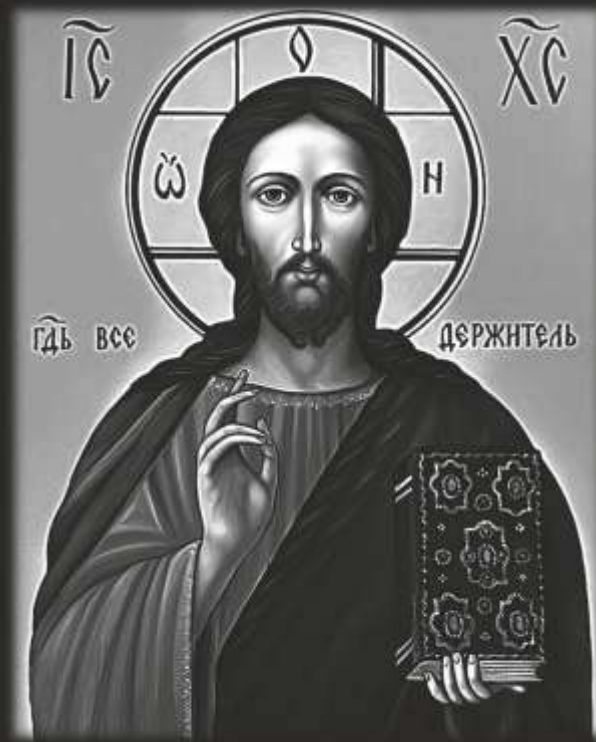

Господь Вседержитель



Спас Нерукотворный

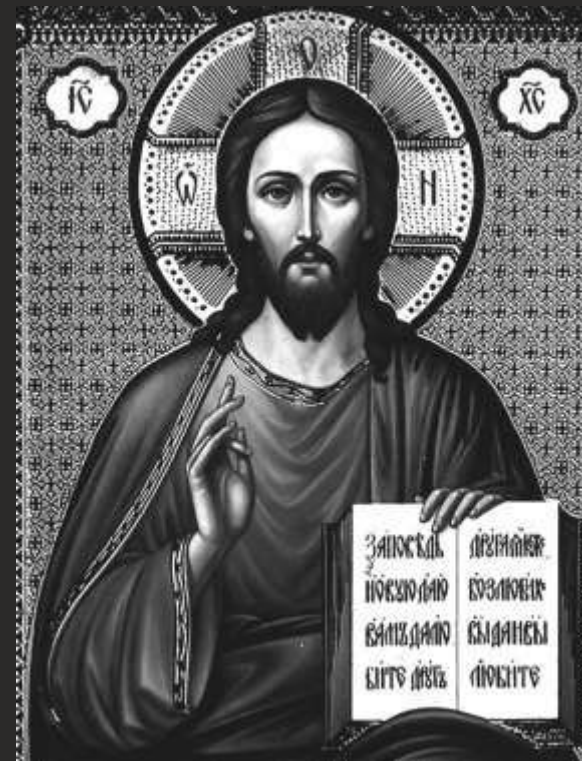

Иисус Христос Спаситель



Николай Чудотворец



Святитель Николай



Матрона Московская

Прочие изображения. Рамки



Арт. R-01



Арт. R-02



Арт. R-03



Арт. R-04



Арт. R-05



Арт. R-06



Арт. R-07



Арт. R-08



Арт. R-09



Арт. R-10

Прочие изображения. Рамки

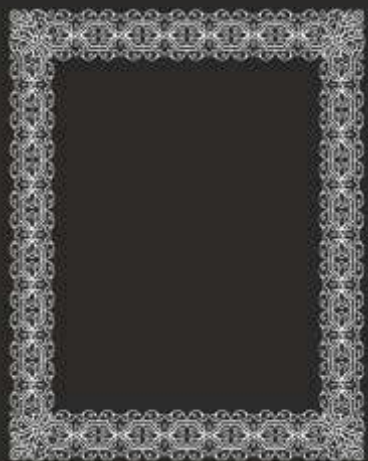

Арт. R-21

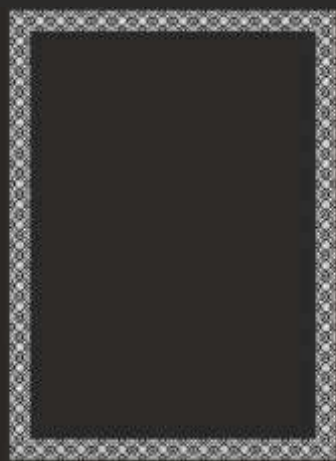

Арт. R-22



Арт. R-23



Арт. R-24



Арт. R-25



Арт. R-26

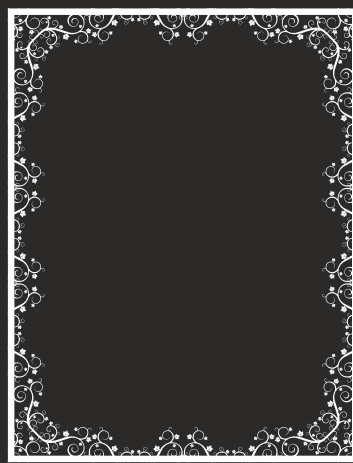

Арт. R-27

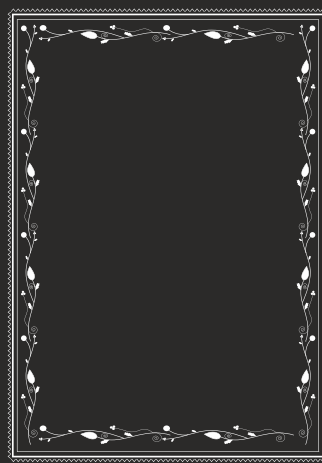

Арт. R-28

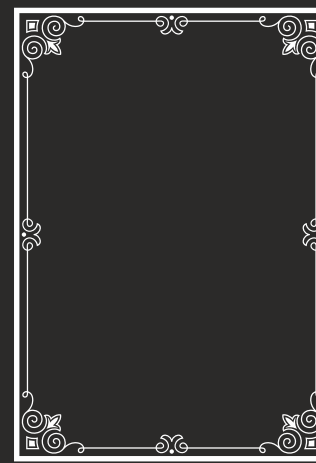

Арт. R-29

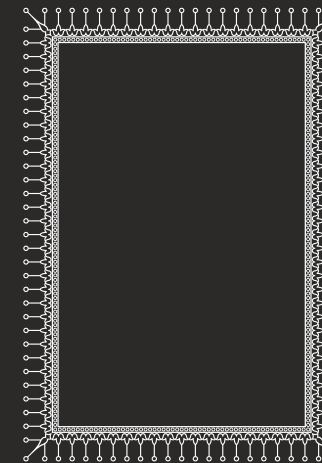

Арт. R-30

Прочие изображения. Рамки

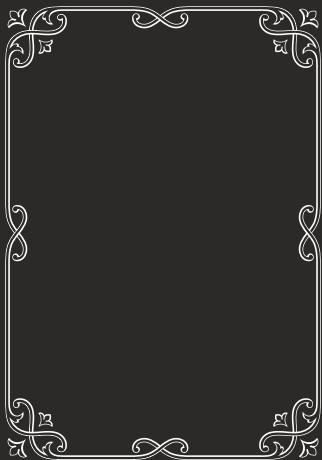

Арт. R-11

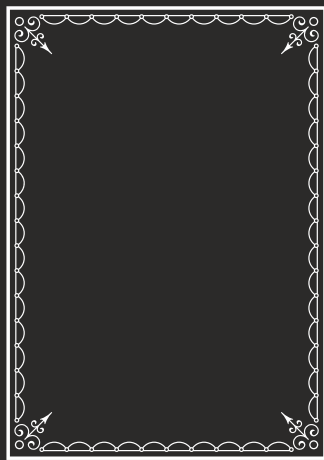

Арт. R-12

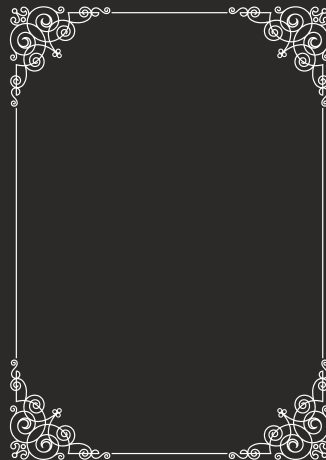

Арт. R-13

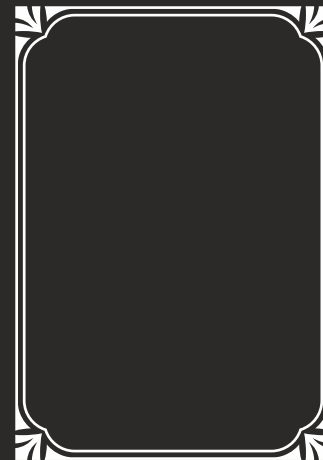

Арт. R-14

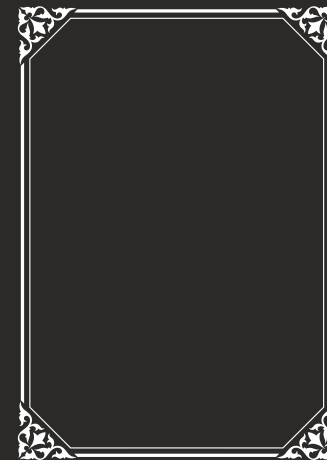

Арт. R-15

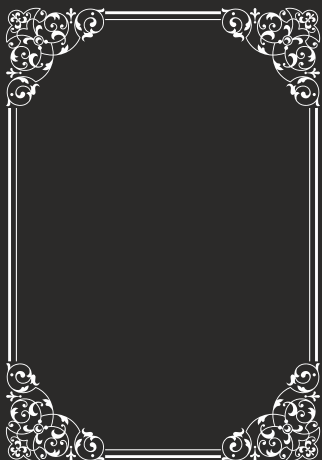

Арт. R-16



Арт. R-17

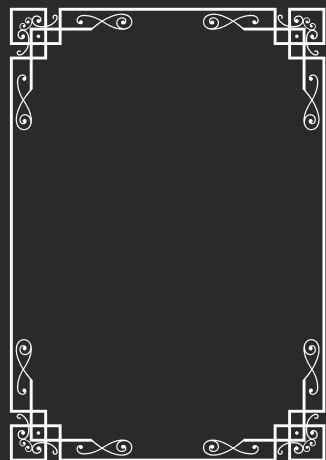

Арт. R-18

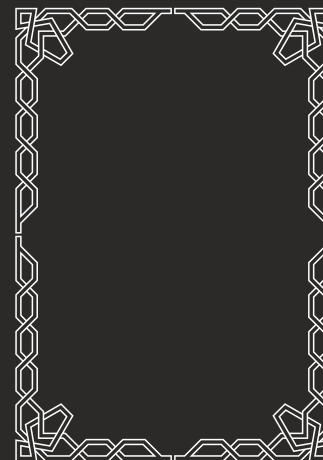

Арт. R-19

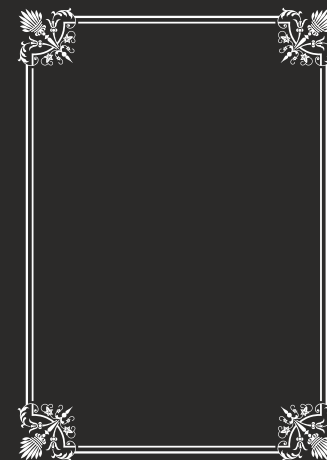

Арт. R-20